

VÁLLALKOZÁSI SZERZŐDÉS

amely létrejött egyrészről a **Nemzeti Adó- és Vámhivatal** (székhely: 1054 Budapest, Széchenyi u. 2., adószám: 15789934-2-51, képviseli: **dr. Domokos Ferenc pénzügyőr ezredes**, a NAV BF főigazgatója), mint megrendelő (továbbiakban: **Megrendelő**)

másrészről a **MAXLINER HUNGARY Termelő és Kereskedelmi Korlátolt Felelősségű Társaság** (székhely: 4700 Mátészalka, Curtis utca 16., adószám: 13684637-2-15, pénzforgalmi számlaszám: 10700402-45494600-51100005 eg.: 15-09-070564; képviselő: Rádi László ügyvezető) mint vállalkozó (a továbbiakban: **Vállalkozó**, Megrendelő és Vállalkozó együttesen a továbbiakban: **Felek**) között az alulírott helyen és napon, az alábbi feltételek szerint:

Előzmények

Megrendelő a közbeszerzésekről szóló 2015. évi CVLIII. tv. (továbbiakban: Kbt.) III. része alapján nemzeti eljárásrendben nyílt (Kbt. 112. § (1) bekezdés b) pont szerinti) közbeszerzési eljárást folytatott le „**Nemzeti Adó- és Vámhivatal bűnügyi helyszínelő gépjárművek beépítése/átépítése**” elnevezéssel.

Az eljárásban nem lehetett részajánlatot tenni.

Az eljárás nyertese Vállalkozó lett, akivel Megrendelő – a Kbt. rendelkezéseinek megfelelően - az alábbi szerződést köti.

Felek rögzítik, hogy a Megrendelő a Polgári Törvénykönyvről szóló 2013. évi V. törvény (a továbbiakban: Ptk.) 8:1. § (1) bekezdés 7.) pontja alapján szerződő hatóságnak minősül.

1. A szerződés tárgya

1. Megrendelő megrendeli, Vállalkozó pedig elvállalja a fent megjelölt közbeszerzési eljárás iratanyagában meghatározott gépjármű átalakítási munkálatok szerződés szerű ellátását, a kapcsolódó szolgáltatásokkal együtt, eredményfelelősséggel.
2. Felek rögzítik, hogy azon gépjárművek adatait, amelyeket az átalakítás érint, a közbeszerzési műszaki leírás tartalmazza részletesen.
3. Felek általánosságban rögzítik, hogy a szerződés 9 db Opel Combo Cargo PRO L2H1 increased D 15 DTH S/S (96kW / 130HP) MT6 2021. évjáratú, dízel üzemű, jobb oldali tolóajtós, hátul kétfelé nyíló üvegezett, fóliázott, ráncosított ablakos ajtóval, lemezelt válaszfal ablakkal rendelkező járműre vonatkozik.
4. Az ellátandó feladatok leírását a közbeszerzési műszaki leírás tartalmazza.
5. Vállalkozó feladata a teljesítés körében a közbeszerzési műszaki leírás, a hatályos jogszabályok, a szabványok és szakmai szokványoknak megfelelően, a gyártómű előírásait is figyelembe véve a megrendelt munkálatok teljes körű megvalósítása annak érdekében, hogy tárgyi munka alapján létrejövő eredmény (közúti forgalomban részt venni jogosult bűnügyi helyszínelő gépjárművek) a közbeszerzési dokumentumokban meghatározott célra történő

- rendeltetészerű használatra alkalmasak, továbbá a műszaki leírásban meghatározottak szerinti műszaki adatoknak megfelelőek legyenek.
6. Vállalkozó a szerződés szerinti munkákat hiány- és hibamentesen, határidőre köteles elvégezni. Felek a teljesítés vonatkozásában kikötik, hogy Megrendelő akkor veszi át a gépjárműveket, ha azok fizikai beépítése/átépítése megvalósult és rendelkezésre állnak azon jogi feltételek (különösen az átalakítás utáni sikeres műszaki vizsga ill. a beépítés/ átépítés bejegyeztetése a forgalmi engedélyekbe, inverter esetében villamos berendezések első ellenőrzésére és időszakos felülvizsgálatára vonatkozó érintésvédelmi jegyzőkönyv elkészítése), amely a rendeltetészerű használatot biztosítja.
 7. Vállalkozó (kivéve a Megrendelő által adott gépjárműveket és egyéb eszközöket) csak új anyagokat, berendezési tárgyakat jogosult beépíteni.
 8. Vállalkozó jogosult közreműködő(k) (ide értve a Kbt. alvállalkozó fogalmát is) igénybevételére. Az alvállalkozó igénybevételénél a Kbt. és a jelen szerződés megkötéséhez vezető közbeszerzési eljárás rendelkezései irányadóak.
 9. Vállalkozó kijelenti, hogy a teljesítés során nem vesz igénybe a közbeszerzési eljárásban alkalmazott kizáró okok hatálya alatt álló alvállalkozót, továbbá eleget tesz a Kbt-ben az alvállalkozókkal kapcsolatosan előírt kötelezettségeknek (súlyos szerződésszegés terhe mellett).
 10. A Vállalkozó az igénybe vett közreműködőért úgy felel, mintha a közreműködő által végzett munkákat saját maga végezte volna el. A jogosulatlanul igénybe vett közreműködők vonatkozásában azon hátrányos következményekért is felel, amik ezen közreműködő igénybevétele nélkül nem következtek volna be.
 11. Megrendelő e körben kifejezetten felhívja a Vállalkozó figyelmét a Kbt. 138-139.§-ban foglaltakra.
 12. Felek rögzítik, hogy a jelen szerződésben szereplő munkákat (gépjárművenként) jogilag oszthatatlannak tekintik.

2. Vállalkozói díj és annak megfizetése

1. Vállalkozó a szerződés teljesítéséért vállalkozói díjra jogosult.
2. A vállalkozó díjat a Felek összesen **nettó 16.380.000 Ft+áfa**, azaz tizenhatmillió-háromszáznyolcvanezer Forint+Áfa összegben állapítják meg, mely a kilenc darab gépjármű átalakításának teljes vállalkozói díja, az egy gépjárműre vonatkozó vállalkozói díj nettó **1.820.000 Ft+áfa**, azaz egymilliónyolcszázhuszezer Forint+Áfa.
3. Felek rögzítik, hogy a fenti díj(ak) átalánydíj(ak), azaz tartalmazza/tartalmazzák valamennyi, a szerződés vállalkozói teljesítéséhez szükséges díjat és költséget, mely alapján további díjazásra a Vállalkozó nem tarthat igényt.
4. Az ÁFA mértékére és megfizetésére a számla kiállításakor hatályos jogszabályi rendelkezések az irányadóak.
5. Felek rögzítik, hogy a jelen szerződéshez vezető ajánlattétel, a számlázás és a pénzügyi teljesítés magyar forintban történik.
6. Megrendelő többletmunkaellenérték-fizetési igényt nem fogad el. Ezzel kapcsolatban Vállalkozó – mint a szerződés tárgyával kapcsolatban kellő szakértelemmel rendelkező jogi személy – jelen szerződés aláírásával kijelenti, hogy a közbeszerzési eljárás alatt teljes

mértékben megismerte az elvégzendő feladatot és annak körülményeit, így kijelenti, hogy az általa megajánlott vállalkozói díj valamennyi feltétel kielégítéséhez szükséges munkára (anyagra, berendezési és felszerelési tárgyra, kockázatra, stb.) fedezetet nyújt, így többletmunkaellenérték-fizetési igényéről jelen szerződéssel feltétel nélkül és visszavonhatatlanul lemond. Ez kiterjed a Ptk. 6:245. § (1) bekezdés második mondatában foglalt költségekre is. Vállalkozó kijelenti, hogy az ár-, árfolyamváltozásokkal, továbbá banki, adózási kondíciók változásával kapcsolatos kockázatokat felmérte, és arra a vállalkozói díj teljes mértékben fedezetet nyújt.

7. Pótmunka esetén a felek a Kbt-nek megfelelően járnak el.
8. Megrendelő a fedezetet a 2022. költségvetési év előirányzata terhére biztosítja, mely rendelkezésére áll.
9. Megrendelő előleget nem biztosít.
10. Megrendelő a részszámlázást nem biztosítja.
11. Megrendelő a teljesítésigazolást a gépjárművek (sikeres) átadás-átvételét követő 3 munkanapon belül állítja ki (Kbt. 135.§ (1) bek. szerinti teljesítésigazolás).
12. A teljesítésigazolás a számla kötelező feltétele.
13. Megrendelő a számla kézhezvételétől számított 30 napos fizetési határidő mellett a Ptk. 6:130. § (1)-(2) bekezdésének rendelkezései alapján teljesíti a kifizetést.
14. A teljesítésigazolás kiállítására a jelen szerződésben ekként megjelölt személy jogosult.
15. A számlát a Nemzeti Adó- és Vámhivatal nevére és címére kell kiállítani (Számlázási cím) és benyújtani

Számlázási cím:

Nemzeti Adó-és Vámhivatal
1054 Budapest, Széchenyi utca 2.
Adószám: 15789934-2-51

Számlaküldés címe:

Nemzeti Adó-és Vámhivatal
Gazdasági Ellátó Igazgatósága
Pénzügyi és Számviteli Főosztály
1054 Budapest, Széchenyi utca 2.
1373 Budapest, Pf. 567.

16. A postai küldeményként érkező számla borítékját „Számla” felirattal kell ellátni.
17. Megrendelő megfelelően alkalmazza a Kbt. 27/A.§ rendelkezéseit. A fenti rendelkezésnek megfelelő számlát az alábbi e-mail címre kell megküldeni: gei.pszf_szamlakezeles@nav.gov.hu. A számlának ebben az esetben is meg kell felelnie a fenti rendelkezéseknek (megfelelően), továbbá az elektronikus számlával kapcsolatban a jogszabályok által meghatározott követelményeknek.
18. Késedelmes fizetés esetén Megrendelő, mint szerződő hatóság a Ptk. 6:155.§ szerinti mértékű, és a késedelem időtartamához igazodó késedelmi kamatot, továbbá külön törvény szerinti behajtási költségátalányt fizet.

19. Felek rögzítik, hogy fizetési kötelezettséget kizárólag a jogszabályoknak és jelen szerződésnek mindenben megfelelő számla Megrendelő általi kézhezvétele keletkezett.

3. Szerződési biztosítékok, a szerződés megerősítése

1. Vállalkozó amennyiben olyan okból, amiért felelős, (Ptk. 6:186.§) a teljesítési határidőt nem tartja be (késedelem), késedelmi kötbért fizet. A késedelmi kötbér mértéke az érintett gépjármű(vek) nettó vállalkozói díjának 0,5 %-a naptári naponta, minden megkezdett naptári napra. A húsz (20) napot meghaladó késedelem esetén Megrendelő jogosult azonnali hatállyal elállni (felmondani), mely okán Vállalkozó a meghiúsulási kötbérfizetésre lesz kötelezett.
2. Felek rögzítik, hogy Vállalkozó meghiúsulási kötbér megfizetésére köteles, ha olyan okból, amiért felelős a szerződés teljesítésbe menése meghiúsul. A kötbér alapja a nettó vállalkozói díj, mértéke a kötbéralap 30%-a. Amennyiben a meghiúsulás oka a késedelem, a késedelmi és a meghiúsulási kötbér együttesen nem alkalmazható. Ez esetben a meghiúsulási kötbér jár.
3. Felek rögzítik, hogy amennyiben a Megrendelő az egyik, a teljesítés feltételeinek megfelelő gépjárművet átveszi, akkor a meghiúsulási kötbér alapja a 2. pont vonatkozásában a fennmaradó gépjárművekre eső teljes nettó vállalkozói díj.
4. A Megrendelő az esetleges kötbér igényét írásbeli felszólítás útján érvényesíti, melynek a Vállalkozó köteles 8 naptári napon belül maradéktalanul eleget tenni. Amennyiben a Vállalkozó a fenti irat kézhezvételét követő 3 munkanapon belül magát érdemi indokolással és azt alátámasztó bizonyítékokkal nem menti ki, akkor a kötbér elismertnek tekintendő. A Kbt.-ben (135. § (6) bekezdés) foglalt beszámítási feltételek teljesülésekor a kötbér a vállalkozói számlába beszámítható.
5. Megrendelő érvényesítheti a kötbéren felüli kárát is.
6. Vállalkozó a szerződés hibátlan teljesítésének biztosítására valamennyi beépített dolog, ill. elvégzett munka vonatkozásában a sikeres műszaki átadás-átvételtől számítottan **24 hónap** általános jótállást vállal. Amennyiben a beépített dolog (fémbútor, inverter) gyártója az adott dologra 24 hónapnál hosszabb idejű jótállást vállal, abban az esetben a gyártói jótállás időtartama az irányadó.
7. Felek rögzítik, hogy az alábbi értékelési szempontra a Vállalkozó az alábbi megajánlást tette, melynek való megfelelés a teljesítés során– súlyos szerződésszegés terhe mellett – kötelező:

A beépítésre/átépítésre előírt 24 hónap kötelező jótálláson felül vállalt többlet jótállás (hónap) (min. 0 hónap, max. 12 hónap)	12
--	----

8. Vállalkozó jótállási kötelezettsége – az érintett hibával kapcsolatban – megszűnik, ha a hiba a teljesítést követően keletkezett, különösen:
 - rendeltetésellenes vagy szakszerűtlen használat (amennyiben erről a Megrendelőt a Vállalkozó az átadás-átvételkor teljes körűen tájékoztatta)
 - szándékos rongálás vagy erőszakos behatás,
 - elemi csapás,
 - szakszerűtlen szerelő vagy javító jellegű beavatkozás,

- előírt karbantartás hiánya (amennyiben erről a Megrendelőt a Vállalkozó az átadás-átvételnél teljes körűen tájékoztatta) miatt következett be.

9. Vállalkozó a jótállási kötelezettsége alatt a hiba bejelentésétől számított 5 munkanapon belül köteles a jótállási igény teljesítését elkezdni és megfelelő személyi állománnyal annak befejezéséig folyamatosan munkát végezni. A jótállási igény teljesítésének végső határideje a bejelentést követő 10 munkanap. Amennyiben technológiailag a fenti idő nem tartható, az illetékes, Megrendelő képviselője által meghatározott időtartam az irányadó. Felek rögzítik, hogy a fenti időtartamon belül a Vállalkozó határozza meg, hogy a gépjárművet mikor kell az általa megjelölt magyarországi műhelybe szállítani. Erről a Megrendelőt legalább 3 nappal korábban írásban értesíteni köteles.
10. Amennyiben a gépjármű olyan okból, amely Vállalkozó tevékenységével összefügg, nem közlekedhet, vagy annak közlekedése közúton nem lenne biztosítható, akkor a gépjármű műhelybe történő fuvarozásáról/fuvaroztatásáról a Vállalkozó a saját költségére köteles gondoskodni.
11. Vállalkozó köteles megtéríteni azon pluszköltségeket is, amelyek a hibás teljesítés okán a Megrendelőnél keletkeztek.
12. A fenti jótállási kötelezettség nem érinti a Megrendelőt megillető kellékszavatossági jogokat, és azok érvényesíthetőségét.
13. Vállalkozó teljes kártérítési kötelezettséget vállal jelen szerződéssel kapcsolatosan a hibás, hiányos teljesítéssel kapcsolatos károkért (ide értve a Ptk. szerinti sérelmet is), függetlenül attól, hogy az a Megrendelőre vagy harmadik személyekre hárul. Harmadik személyekre háruló kár esetén a Vállalkozó köteles az erről való tudomásszerzést követő 3 munkanapon belül a Megrendelőt teljes körűen mentesíteni a kártérítési igények alól, illetve amennyiben Megrendelő a kártérítési igényt teljesítette, köteles a fenti határidőben a Megrendelő által teljesített összeget megtéríteni.
14. Amennyiben a Vállalkozó teljesítésével kapcsolatban Megrendelő ellen per indul, Vállalkozó – amennyiben erre jogi lehetőség van - Megrendelő oldalán köteles a perbe belépni és minden intézkedést megtenni Megrendelő pernyertessége érdekében, vagy amennyiben ez nem lehetséges a Megrendelő pernyertességét egyéb módon elősegíteni. Pervesztesség esetén az előző pont alkalmazandó.

4. Teljesítési határidő

1. Felek kifejezetten megállapodnak abban, hogy Vállalkozó teljesítési határideje a szerződés hatálybalépésétől számított 90 naptári nap.
2. Felek rögzítik, hogy a fenti véghatáridő betartása a Megrendelő különösen fontos érdeke.
3. Vállalkozó kijelenti, hogy tisztában van azzal, hogy a szerződés közvetett tárgyát képező gépjárművek közcélokat szolgálnak, így fenti határidőben és tartalommal, valamint minőségben (hiány-, és hibamentesség) való teljesítése a Megrendelő különösen fontos érdeke.

5. A gépjárművek és az eszközök átadása, a teljesítés

1. Felek rögzítik, hogy jelen szerződés törzsszövege nem ismétli meg mindenben a közbeszerzési műszaki leírás rendelkezéseit, így azokat jelen szerződés törzsszövegével együttesen kell értelmezni és alkalmazni azzal, hogy ellentmondás esetén a műszaki tartalom az irányadó, kivéve ha a felhívásból más következik.
2. A gépjárműveket a Megrendelő a szerződés hatályba lépését követő 10 naptári napon belül adja a Vállalkozó birtokába, előre egyeztetett időpontban. Ennek teljesítési helye: 1211 Budapest, Petróleum u. 4. Felek az átvételről jegyzőkönyvet vesznek fel, melyben felsorolják az egyes gépjárműveket. A gépjárművek mozgatása (beleértve az egyes telephelyek közötti mozgatást is) kizárólag hozom-viszem szolgáltatással (gépjárműszállító trélerrel) lehetséges, az ezzel kapcsolatos valamennyi költséget és a kárveszélyt Vállalkozó viseli.
3. A 2. pontban meghatározott gépjárműveken a Vállalkozó nem szerez tulajdonjogot, vagy egyébként használatot biztosító jogot, így azt a jelen szerződés teljesítéséhez feltétlenül szükséges mértéken és módon túl nem használhatja, harmadik személy (kivéve alvállalkozó) birtokába, használatába nem adhatja, illetve rendelkezési jogot sem szerez felettük.
4. Felek rögzítik, hogy további dologszolgáltatási kötelezettsége a Megrendelőnek nincs.
5. Vállalkozót terheli a vagyontárgyak (gépjárművek és átadott eszközök) vagyontvédelmének, illetve a kárveszély viselésének kötelezettsége, azaz amennyiben bármely vagyontárgy sérül, vagy megsemmisül, elvész, stb, akkor köteles a Vállalkozó azok tényleges piaci értékét a Megrendelőnek az erre irányuló felhívás kézhezvételét követő 8 naptári napon belül átutalással, a törvényes jogkövetkezmények terhével megfizetni.
6. Vállalkozó köteles haladéktalanul jelezni bármilyen károsodás esetét vagy annak veszélyét.
7. Vállalkozó köteles a gépjárművek átvételét követő 8 munkanapon belül látványtervet szolgáltatni a Megrendelő felé .pdf formátumban, melyből a műszaki leírás szerinti feltételek teljesülése egyértelműen megállapítható.
8. Megrendelő a látványtervet a kézhezvételét követő 8 munkanapon belül véleményezi, adott esetben módosítást kérhet. A módosítás végrehajtását akkor tagadhatja meg a Vállalkozó, ha az műszakilag nem biztosítja az előírások (műszaki leírás ill. közlekedési, gyártói előírások) betarthatóságát. A módosított látványtervet az erre vonatkozó tájékoztatás kézhezvételét követő 3 naptári napon belül kell teljesíteni a Megrendelő felé. Amennyiben a Megrendelő azt elfogadja, a tényleges átalakítási munka a mintajárművön megkezdhető.
9. A munkavégzés során a felek szükség szerint konzultációs egyeztetést folytatnak, melynek tényleges módját (helyszíni, vagy on-line) a felek egyeztetik. Bármely esetben, amikor a Megrendelő rendes munkaidőben (munkanapokon 8.00-16.00 óráig) helyszíni ellenőrzést kíván tartani, azt a Vállalkozó nem tagadhatja meg.
10. Vállalkozó bármely felmerült problémánál, melynek megoldásához a Megrendelő nyilatkozata szükséges soron kívül tájékoztatja a Megrendelőt és utasítást kér.
11. Felek kifejezetten kikötik, hogy a Vállalkozó köteles viselni mindazon kárt és többletköltséget, amely a tervezés hiányosságából, vagy ellentmondásosságából fakad, függetlenül attól, hogy a látványtervet a Megrendelő jóváhagyta-e.
12. Vállalkozó a tevékenysége során az átadott vagyontárgyak épségének (ide nem értve a gépjármű átalakítása okán felmerülő, annak épségét szükségszerűen befolyásoló munkálatokat) biztosítása mellett köteles tevékenykedni.

13. A teljesítés során csak új alkatrész, anyag építhető be (Vállalkozó által biztosítandó anyagok, alkatrészek).
14. Megrendelő tájékoztatja a Vállalkozót, hogy a gépjárművek gyártói jótállással érintettek. Vállalkozó a tevékenységét akként köteles végezni, hogy a gyártói jótállás változatlan tartalommal fennmaradjon, ezt a teljesítésigazolási jegyzőkönyv mellékleteként külön gyártói/forgalmazói nyilatkozattal Vállalkozó köteles igazolni. A jótállás fennmaradása nem érinti a Vállalkozót terhelő jótállással érintett részeket (pl. módosított felépítmény).
15. Vállalkozó felel különösen mindazon hátrányos következményért, amely az előző pont megsértése miatt a Megrendelőt éri.
16. Az eltakarásra kerülő munkarészekről eltakarásuk előtt megfelelő időben (értve ez alatt a legalább 2 naptári napot) Vállalkozónak fényképfelvételt kell készítenie gyártásközi ellenőrzés céljából, melyet csatolnia kell elektronikus adathordozón az átadás során (jpeg, jpg formátumban). Ennek elmulasztása esetén a Megrendelő követelheti, hogy tárják fel az eltakart munkarészeket, melynek költségei a Vállalkozót terhelik.
17. Vállalkozó köteles a Megrendelő utasításait betartani azzal, hogy az utasítási jog gyakorlására a Ptk. szabályai irányadóak. A Felek megállapodnak abban, hogy amennyiben a Megrendelő célszerűtlen vagy szakszerűtlen utasítást ad, a Vállalkozó köteles őt erre figyelmeztetni. Ha a Megrendelő a figyelmeztetés ellenére utasítását fenntartja, a Vállalkozó a szerződéstől elállhat vagy a feladatot a Megrendelő utasításai szerint, a Megrendelő kockázatára elláthatja. A Vállalkozó köteles megtagadni az utasítás teljesítését, ha annak végrehajtása jogszabály vagy hatósági határozat megsértéséhez vezetne, vagy veszélyeztetné mások személyét vagy vagyonát. A felmondási vagy elállási jog csak akkor gyakorolható, ha más módon a szerződésszerű teljesítés nem biztosítható.
18. Felek rögzítik, hogy amennyiben bármilyen engedély, jóváhagyás, tanúsítás szükséges a teljesítéshez, annak beszerzése a fenti teljesítési határidőn belül a Vállalkozó feladata és költsége, kivéve, ha azt jogszabály vagy a műszaki leírás a Megrendelő feladatává nem teszi.
19. Vállalkozó köteles a gépjárműveket a teljesítés különös feltételeként amennyiben az engedélyköteles, a szükséges engedélyeztetési eljárásoknak alávetni, a beépítést/ átépítést követően hatósági műszaki vizsgán bemutatni, illetve a beépítés/ átépítés tényét a gépjárművek forgalmi engedélyébe bejegyeztetni. Ezek költségét is tartalmazza a vállalkozói díj.
20. **A teljesítés helye: 4700 Mátészalka, Curtis u. 16.** *(nyertes ajánlattevő magyarországi telephelye/fióktelepe)*
21. A Vállalkozó teljesítésre vonatkozó fentebb részletezett, illetve a műszaki leírásban, jogszabályokban foglalt szabályok bármelyikének megsértése súlyos szerződésszegésnek minősül.

6. Kapcsolattartás, jognyilatkozattétel, titoktartási szabályok

1. Felek kijelentik, hogy minden olyan adatot, tényt, információt mely jelen szerződés keretein belül a másik féllel kapcsolatban a tudomásukra jut, titokként kezelnek, kivéve melynek nyilvánosságra hozatalát jogszabály előírja.

2. Vállalkozó köteles mentesíteni a Megrendelőt a fentiek miatt a harmadik személyek által a Megrendelővel szemben érvényesített valamennyi kár, ill. igény vonatkozásában. Erre nézve a 3. fejezet vonatkozó pontjainak rendelkezési megfelelően irányadók.
3. A titoktartási kötelezettség megszegéséből eredő kárért az ezért felelős fél kártérítési kötelezettséggel tartozik. E körben a Megrendelőt ért kár vonatkozásában a 3. fejezet vonatkozó szabályai megfelelően alkalmazandóak.
4. Felek titoktartási kötelezettsége kiterjed a munkavállalókra, valamely polgári jogi szerződés alapján munkavégzésre irányuló jogviszony, vagy más jogviszony alapján a féllel kapcsolatban lévő egyéb személyekre, közreműködőikre is. Ezen személyek magatartásáért a titoktartási kötelezettség viszonylatában az érintett Fél, mint saját magatartásáért felel.
5. A szerződő Felek tudomásul veszik, hogy a vonatkozó jogszabályok és megállapodások szerinti illetékes ellenőrző szervezetek feladat- és hatáskörüknek megfelelően jelen szerződés alapjául szolgáló közbeszerzési eljárást és jelen szerződés teljesítését ellenőrizhetik, részükre a jogszabály szerinti információ megadása üzleti titokra való hivatkozással nem tagadható meg.
6. Az illetékes ellenőrző szervezetek ellenőrzése, helyszíni vizsgálata esetén Vállalkozó köteles minden segítséget Megrendelő részére megadni, a helyszíni vizsgálaton jelen lenni az ellenőrzés hatékonysága és Megrendelő kötelezettségeinek megfelelő teljesítése érdekében.
7. Felek kifejezetten rögzítik, hogy tudomásuk van arról, hogy Megrendelő köteles a Közbeszerzési Hatóságnak bejelenteni, ha
 - Vállalkozó szerződéses kötelezettségét súlyosan megszegte és ez a szerződés felmondásához vagy elálláshoz, kártérítés követeléséhez vagy a szerződés alapján alkalmazható egyéb jogkövetkezmény érvényesítéséhez vezetett, valamint ha Vállalkozó olyan magatartásával, amelyért felelős, részben vagy egészben a szerződés lehetetlenülését okozta. A bejelentésnek tartalmaznia kell a szerződésszegés leírását, az annak alapján alkalmazott jogkövetkezményt, valamint azon dokumentumokat, amelyek alapján megállapítható, hogy a Vállalkozó a szerződésszegést nem vitatta, vagy, hogy sor került-e a szerződésszegés vonatkozásában perindításra. Perindítás esetén Megrendelő köteles a Közbeszerzési Hatóságnak megküldeni a pert lezáró jogerős határozatot.
 - Vállalkozó szerződéses kötelezettségének jogerős bírósági határozatban megállapított megszegése esetén a szerződésszegés tényét, leírását, lényeges jellemzőit, beleértve azt is, ha a szerződésszegés a szerződés felmondásához vagy a szerződéstől való elálláshoz, kártérítés követeléséhez vagy a szerződés alapján alkalmazható egyéb szankció érvényesítéséhez vezetett, valamint Vállalkozó szerződő fél olyan magatartásával, amelyért felelős, (részben vagy egészben) a szerződés lehetetlenülését okozta.
 - Felek fenti körben megállapodnak abban, hogy Vállalkozó nem jogosult a fenti adatok átadása miatt a Megrendelővel szemben semmiféle igényt sem érvényesíteni abban az esetben sem, ha bármely átadott tény, vagy körülmény utóbb nem bizonyulna valósnak, kivéve ha ezzel a Megrendelőnek az adatok átadásának pillanatában tényszerűen tisztában kellett lennie (nem tartozik ide a hibás jogszabály-értelmezésből vagy téves tényállás-értelmezésből származó körülmény, kivéve ha az a Megrendelőnek felróhatóan következett be).

8. Jelen szerződéssel kapcsolatban joghatályos nyilatkozattételre jogosult személyek az alábbiak, akik jognyilatkozataikat kizárólag írásban, az átvétel idejét igazoló módon tehetik meg érvényesen. Felek ez alatt értik a telefax, ill. az e-mail üzenetek váltását, ha annak átvétele igazolható:

	Megrendelő részéről	Vállalkozó részéről
név	Czeglédi Attila pénzügyőr alezredes NAV GEI üzemeltetési igazgatóhelyettes	Rádi László
telefon	+36 30 535 2937	+36 20 366 4214
email cím	czegledi.attila@nav.gov.hu	laszlo@maxliner.hu
név	Szabó Regina Henriett főosztályvezető-helyettes NAV GEI GÜF	
telefon	+36 30 387 2428	
email cím	szabo.regina@nav.gov.hu	

9. Megrendelő részéről teljesítésigazolásra jogosult:

név	Zsigó Gábor pénzügyőr őrnagy
telefon	+36 1 456 8172
email cím	zsigo.gabor@nav.gov.hu

Távollétében:

név	Polgár Csaba pénzügyőr törzsszázlós
telefon	+36 1 430 9336
email cím	polgar.csaba@nav.gov.hu

10. Szerződő felek jelen szerződés teljesítése során kötelesek együttműködni.
11. Megrendelő és Vállalkozó egymás írásbeli megkereséseire azok kézhezvételétől számítva 2 munkanapon belül írásban érdemi nyilatkozatot kötelesek tenni, kivéve, ha arra a jelen szerződés konkrétan más határidőt határoz meg.
12. Felek kifejezetten rögzítik, hogy a Vállalkozót nem mentesíti a hibás teljesítés jogkövetkezménye alól, ha a Megrendelő ellenőrzési kötelezettségét nem, vagy nem megfelelően teljesítette.
13. Adatvédelmi rendelkezések a kapcsolattartók esetén:

- a) Felek kötelesek megfelelni a természetes személyeknek a személyes adatok kezelése tekintetében történő védelméről és az ilyen adatok szabad áramlásáról, valamint a 95/46/EK rendelet hatályon kívül helyezéséről szóló 2016/679 rendelet (a továbbiakban: általános adatvédelmi rendelet vagy GDPR) rendelkezéseinek.
- b) A Megállapodás rendelkezései alapján a kapcsolattartói adatokat érintően a Felek adatkezelőnek minősülnek. A Felek a következő kapcsolattartási adatokat kezelik: név, e-mail cím, telefonszám.
- c) a Felek kijelentik, hogy a személyes adatok továbbításához megfelelő joggal rendelkezők és kötelesek a személyes adatok továbbításáról az érintetteket az adattovábbítást megelőzően tájékoztatni. A tájékoztatásnak tartalmaznia kell a GDPR által előírt követelményeket.
- d) bármely Fél kérése esetén a másik Fél köteles e tájékoztatást az adatokkal együtt vagy azt követően az azt igénylő Fél részére megküldeni.

14. A Felek a saját adataik (cím, telefon, e-mail-változás) módosításáról kötelesek egymást haladéktalanul értesíteni. Ennek elmaradásából adódó teljesítési pontatlanságokért a felelősséget a mulasztó fél viseli. A kapcsolattartók adataiban bekövetkező változás nem eredményezi a szerződés módosítását.

15. A Felek 6.8. és 6.9. pontokban meghatározott kapcsolattartói a szerződés módosítására nem jogosultak, ilyen tartalmú nyilatkozatot nem tehetnek, illetve azok semmisnek minősülnek.

7. Az átadás-átvétel

1. A munka elkészültét követően a Vállalkozó a Megrendelőt köteles készre jelentés formájában írásban értesíteni. Ezt követően a felek kitzüzik az átadás-átvétel tényleges időpontját.
2. Az ellenőrzés során a felek képviselői megvizsgálják a teljesítést és felveszik az esetleges hibák és hiányok listáját. A Vállalkozó köteles ezen dokumentumban nyilatkozni a hibák kijavításának határidejéről, amely legfeljebb 10 naptári nap lehet.
3. A fentiek alapján elvégzett hiánypótlásokról, ill. javításokról a Vállalkozó írásban tájékoztatja a Megrendelőt, aki a tárgyi munkát – megfelelőség esetén – átveszi. Ez a teljesítés esetére vonatkozó birtokbavétel napja.
4. A teljesítés elismerésének különös feltétele az alábbi dokumentumok (gépjárművenkénti) szolgáltatása:
 - a. hatósági műszaki vizsgával kapcsolatos és annak sikerességét igazoló eredeti dokumentumok,
 - b. járművek forgalmi engedélye,
 - c. inverter esetében villamos berendezések első ellenőrzésére és időszakos felülvizsgálatára vonatkozó érintésvédelmi jegyzőkönyv elkészítése
 - d. gyártó/forgalmazó jótállás fennmaradására vonatkozó nyilatkozata,
 - e. Vállalkozó jótállási jegye,

- f. kezelési és karbantartási útmutató (egy példány nyomtatva a gépjárműben, továbbá USB PEN-Drive-n vagy letölthető fájlként elektronikusan).
5. Felek kifejezetten rögzítik, hogy Megrendelő csak hiány-, és hibamentes teljesítést vesz át. A teljesítésigazolás aláírása nem jelenti a Megrendelő által nem észlelhető (rejtett) hibák vonatkozásában a hiba-, és hiánymentes teljesítés elismerését.
6. Felek az átadás-átvétel során csak a szemmel látható hibák/hiányok vonatkozásában végeznek ellenőrzést, figyelemmel arra, hogy munkájára a Vállalkozó jóállást vállalt és ennek okán figyelemmel a Ptk. 6:127.§ (2) bek-re.
7. Felek emellett a beépített eszközök működőképességét üzempróbával ellenőrzik.
8. A teljesítésigazolás kiadása nem eredményezi a Vállalkozó általi szerződésszegésből eredő bármely igényről való megrendelői lemondást (sem egészben, sem részben).
9. Felek rögzítik, hogy a Vállalkozó által beépített eszközök tulajdonjoga az átvétellel száll át a Megrendelőre.
10. Felek rögzítik, hogy a kárveszély az átvétellel száll vissza a Megrendelőre.

8. A szerződés megszűnése, megszüntetése és kapcsolódó szabályok

1. A szerződést a felek a teljesítésig kötik.
2. A szerződés teljesítés előtti megszüntetésére a Ptk. vállalkozási szerződésre vonatkozó szabályai irányadók, különösen az alábbiak figyelembevételével.
3. A sérelmet szenvedett fél jogosult elállni a szerződéstől, (ill. saját döntése alapján felmondani) másik fél szerződésszegése esetén, ha nem áll érdekében a teljesítés. A jelen szerződésben súlyos szerződésszegésként megjelölt bármely magatartás vagy mulasztás, illetve ilyennek minősülő egyéb magatartás vagy mulasztás tanúsítása az érdekmúlás bekövetkezését önmagában megalapozza.
4. Súlyos szerződésszegésnek minősül Vállalkozó részéről különösen, mely körében a Megrendelő dönthet fenti jogának a szerződés egésze, vagy az érintett megrendelés vonatkozásában történő gyakorlásáról.
 - a. Vállalkozó a teljesítéssel kapcsolatos bármely kötelezettségét akként szegi meg, hogy az előírt minőségben, vagy határidőre való teljesítés nem valószínű,
 - b. a szerződésben rögzített feladatok esetében bizonyíthatóan Vállalkozó hibájából történt mulasztás,
 - c. ha a szerződésben rögzített esetekben a Megrendelő által tett észrevételeket, utasításokat a Vállalkozó saját hibájából figyelmen kívül hagyja, feltéve, hogy az észrevételeket Megrendelő megfelelő időben, írásban közölte a Vállalkozóval.
 - d. Vállalkozó olyan tevékenységet vagy mulasztást tanúsít, mely a Megrendelő alaptevékenységének zavartalan végzését sérti vagy veszélyezteti,
 - e. Vállalkozó a Megrendelő jó hírnevét sérti vagy veszélyezteti,
 - f. Vállalkozó ellen jogerősen felszámolási, végelszámolási, hivatalból törlési, illetve egyéb, a megszüntetésére irányuló eljárás indult;
 - g. amennyiben bármely a Kbt. által előírt kötelezettségét – kivéve, ha ahhoz más jogkövetkezményt fűz a Kbt. vagy más kógens jogszabály - a Vállalkozó megszegi,

- h. Vállalkozó jogszabályon vagy jelen szerződésen alapuló titoktartási kötelezettségét megszegi,
 - i. Vállalkozó a teljesítés során hamis adatot szolgáltat,
 - j. Vállalkozó az alkalmazottai tekintetében a bejelentési és adózási kötelezettségének jogszabály szerint, határidőben nem tesz eleget,
 - k. a Megrendelő álláspontja szerint a beépítés/ átépítés során olyan szerződésszegést követ el a Vállalkozó, amely a gépjárművek rendeltetésszerű használatra alkalmas állapotban való visszaadását vagy bármely eszköz ilyen állapotban való visszaadását veszélyeztetik, vagy lehetetlenné teszik,
 - l. Vállalkozó nem minősül átlátható szervezetnek, vagy
 - m. Vállalkozó az átláthatósági nyilatkozatban feltüntetett adatokban bekövetkezett változásokról nem a szerződésben foglaltaknak megfelelően értesítette a Megrendelőt.
5. A Vállalkozó jogosult jelen Szerződéstől való azonnali hatályú elállásra/felmondásra, ha Megrendelő – neki felróhatóan –
- a. vagyontárgy átadási kötelezettségét a következményekre történő figyelmeztetés ellenére, a felszólítás átvételétől számítva is 3 munkanapot meghaladóan alapos ok nélkül elmulasztja.
 - b. a számlát – felszólítás ellenére – sem fizeti meg, vagy
 - c. egyébként Vállalkozó tevékenységét lehetetlenné teszi.
6. A szerződés bármely jogcímen történő megszűnése esetén a Vállalkozó a megszűnésig teljesített szolgáltatások ellenértékére jogosult.
7. Szerződésszegés esetén bármely fél köteles fenti jogának gyakorlása előtt a másik, szerződésszegő fél figyelmét írásban felhívni a szerződésszegés megszüntetésére, megfelelő, legalább 3 munkanapos (fizetés teljesítésénél 15 napos) határidő mellett. Az azonnali hatályú felmondást tartalmazó nyilatkozatban hivatkozni kell a súlyos szerződésszegés tényére, és meg kell jelölni a súlyos szerződésszegés megállapításának alapjául szolgáló tényt, körülményt. Nem kell jelen pontot alkalmazni akkor, ha a szerződésszegés jellege miatt (pl.: elmulasztott szigorú határidő) nem lehetséges.
8. Megrendelő jogosult és egyben köteles a szerződést felmondani - ha szükséges olyan határidővel, amely lehetővé teszi, hogy a szerződéssel érintett feladata ellátásáról gondoskodni tudjon - ha
- a. Vállalkozóban közvetetten vagy közvetlenül 25%-ot meghaladó tulajdoni részesedést szerez valamely olyan jogi személy vagy személyes joga szerint jogképes szervezet, amely tekintetében fennáll a Kbt. 62. § (1) bekezdés *k)* pont *kb)* alpontjában meghatározott feltétel;
 - b. Vállalkozó közvetetten vagy közvetlenül 25%-ot meghaladó tulajdoni részesedést szerez valamely olyan jogi személyben vagy személyes joga szerint jogképes szervezetben, amely tekintetében fennáll a Kbt. 62. § (1) bekezdés *k)* pont *kb)* alpontjában meghatározott feltétel.
- Ennek érdekében a szerződés teljesítésének teljes időtartama alatt Vállalkozó tulajdonosi szerkezetét Megrendelő számára megismerhetővé teszi és a Kbt. 143. § (3) bekezdése szerinti ügyletekről Megrendelőt haladéktalanul értesíti.

9. Megrendelő a szerződést felmondhatja, ha:
- a. feltétlenül szükséges a szerződés olyan lényeges módosítása, amely esetében a Kbt. 141. § alapján új közbeszerzési eljárást kell lefolytatni;
 - b. Vállalkozó nem biztosítja a Kbt. 138.§-ban foglaltak betartását, vagy a Vállalkozó személyében érvényesen olyan jogutódlás következett be, amely nem felel meg a Kbt. 139.§-ban foglaltaknak; vagy
 - c. az EUMSZ 258. cikke alapján a közbeszerzés szabályainak megszegése miatt kötelezettségszegési eljárás indult vagy az Európai Unió Bírósága az EUMSZ 258. cikke alapján indított eljárásban kimondta, hogy az Európai Unió jogából eredő valamely kötelezettség tekintetében kötelezettségszegés történt, és a bíróság által megállapított jogsértés miatt a szerződés nem semmis.
10. Felek rögzítik, hogy jelen szerződés bármely jogcímen történő megszűnése/megszüntetése esetén a Vállalkozó köteles a megszűnés napján a Megrendelő vagyontárgyait dokumentáltan a Megrendelő birtokába adni (a szerződés megszűnésével a Vállalkozó birtokláshoz való joga automatikusan megszűnik). Vállalkozó jelen szerződés aláírásával elismeri, hogy a fentiek okán a szerződés bármely jogcímen történő megszűnésének napjától a Megrendelői vagyontárgyak vonatkozásában birtoklási joga nem áll fenn, azokat a Megrendelő jogosult – akár önhatalommal is – birtokba venni. Vállalkozó a fentiek szerinti esetekre jelen szerződés aláírásával lemond valamennyi a Megrendelővel szemben érvényesíthető birtokvédelmi jogáról.
11. Felek rögzítik, hogy a szerződés teljesítést megelőző megszűnése esetén kötelesek egymással ennek bekövetkezését követő 30 naptári napon belül elszámolni. Felek rögzítik, hogy amennyiben a fenti ok a Vállalkozó szerződésszegése okán merül fel, akkor Vállalkozó azon munkák ellenértékére tarthat igényt, amelyek szerződésszerűen készültek el, az egyéb munkáért ellentételezés semmiféle jogcímen nem jár, továbbá köteles megtéríteni a tevékenységével okozott kárt (ideértve a kötbéreket is). Felek az elszámolás alapjául az aktuális piaci árat tekintik.

9. Vis maior

1. Ha a teljesítés elmaradása vis maior eredménye, a Megrendelő nem jogosult a szerződésszegés esetén alkalmazható jogkövetkezmények érvényesítésére.
2. A vis maior olyan rendkívüli esetekre vonatkozik, melyek a Felek érdekkörén kívüli, előre nem látható, elháríthatatlan okok következményei, és amely a félnek nem felróható. Ilyen esetek lehetnek: pl. természeti katasztrófák, szélsőséges időjárás, háború, blokád, export- és importtilalom, érdekszférán kívüli sztrájk, karantén korlátozások, szállítási embargó, jogszabályváltozás.
3. A vis maiornak közvetlen összefüggésben kell lennie az érintett fél tevékenységével és a bekövetkezett szerződésszegéssel.
4. Felek rögzítik, hogy vis maior esetben a szerződést bármely fél felmondhatja, amennyiben az ok legalább 45 napon keresztül fennáll.

5. Vis maior esetén az erről tudomást szerző fél haladéktalanul köteles a másik felet értesíteni a vis maior tényéről, okáról és valószínű időtartamáról, melynek elmaradásából, vagy nem megfelelő teljesítéséből eredő károkért felelős.
6. A Szerződésben meghatározott határidők a vis maior időtartamával meghosszabbodnak.
7. Vállalkozó vállalja, hogy a koronavírus járvány (SARS-CoV) következtében történő szerződésszegése esetében – amennyiben a szerződésszegés olyan körülményre vezethető vissza, amely az ajánlattétel időpontjában már ismert volt – vis maiorra nem hivatkozik.

10. Egyéb rendelkezések

1. E szerződésben nem szabályozott kérdésekben a Kbt., továbbá a Kbt. által engedett körben a Ptk. és a kapcsolódó jogszabályok vonatkozó rendelkezései az irányadók.
2. Felek megállapodnak abban, hogy a Vállalkozó nem fizethet, illetve számolhat el a szerződés teljesítésével összefüggésben olyan költségeket, amelyek a Kbt. 62.§ (1) bekezdés *k)* pont *ka)-kb)* alpontja szerinti feltételeknek nem megfelelő társaság tekintetében merülnek fel, és amelyek Vállalkozó adóköteles jövedelmének csökkentésére alkalmasak.
3. Felek a jogviták eldöntésére – hatáskörtől függően – kikötik a Megrendelő székhelye szerinti Járásbíróság/ Törvényszék kizárólagos illetékességét.
4. Felek rögzítik, hogy jelen szerződés csak a Kbt. feltételeinek (141.§) teljesülése esetén, írásban módosítható. Felek rögzítik, hogy a szerződés – alakszerű szerződésmódosítás nélkül (a Kbt. 141.§ (4) bek. a) pont alapján)– módosul az alábbi esetekben:
 - a. felek közhiteles nyilvántartásban foglalt adatainak módosulása esetén a nyilvántartásba bejegyzés napjával,
 - b. felek kapcsolattartóira, teljesítésigazoló személyére vonatkozó adatok módosulása esetén a másik félhez tett közlés kézhezvételének napjával, amennyiben a Kbt. ezt nem zárja ki.
5. Felek rögzítik, hogy semmis a szerződés módosítása, ha az arra irányul, hogy a Vállalkozót mentesítsék az olyan szerződésszegés (illetve szerződésszegésbe esés) és annak jogkövetkezményei - ide nem értve a felmondás vagy elállás jogának gyakorlását - alkalmazása alól, amelyért felelős (illetve felelős lenne), vagy amely arra irányul, hogy Megrendelő átvállaljon a Vállalkozót terhelő többletmunkaköltségeket vagy indokolatlanul egyéb, a szerződés alapján a Vállalkozót terhelő kockázatokat. E körben kijelenti Vállalkozó, hogy a kockázatokat felmérte és azt a jelen szerződésben foglalt ellenszolgáltatásban teljes körűen érvényesítette.
6. Felek kijelentik, hogy szerződéskötési képességük korlátozás alá nem esik.
7. Felek rögzítik, hogy Vállalkozó köteles a Megrendelőt a Kbt. 142. § alapján terhelő kötelezettségek teljesítése érdekében az ott szereplő adatokról, körülményekről azok bekövetkezését, vagy ha ez később történt, tudomásra jutását követően írásban értesíteni.
8. Felek megegyeznek abban, hogy a vitás kérdést megkísérlik peren kívüli békés úton rendezni, és csak ennek eredménytelensége esetén fordulnak bírósághoz.

9. Jelen szerződésben nem szabályozott kérdésekben Magyarország hatályos jogszabályai, különösen a Kbt., valamint a Kbt. által engedélyezett körben a Ptk. vonatkozó rendelkezései az irányadóak.
10. Felek megállapodnak abban, hogy amennyiben a szerződés bármely pontja kógens jogszabályba ütközne, vagy a közbeszerzési eljárás kötelező érvényű dokumentumának tartalmával ellentétes lenne, akkor a szerződés fentieket sértő rendelkezése helyébe – minden további jogcselekmény, így különösen a szerződés módosítása nélkül – a megsértett kötelező érvényű jogszabályi rendelkezés vagy közbeszerzési dokumentumi rendelkezés kerül. Fentieket kell megfelelően alkalmazni akkor is, ha valamely kógens jogszabály akként rendelkezik, hogy valamely rendelkezése a szerződés része (vagy a szerződésben szövegszerűen szerepelnie kell) és azt szövegszerűen a szerződés nem tartalmazza (az adott rendelkezés a szerződés részét képezi).
11. Felek jelen szerződés aláírásával egyidejűleg nyilatkoznak, hogy a jelen szerződésben megjelölt vagy a teljesítés során igénybe veendő személyek hozzájárulását beszerezték/beszerezik a fenti adataik jelen szerződésben, vagy más teljesítéssel kapcsolatos iratban való feltüntetéséhez, és azoknak jelen szerződés teljesítése érdekében a másik fél által való felhasználásához. Felek kijelentik, hogy amennyiben a szerződés teljesítése során bármelyikük által személyes adatok megismerésére, kezelésére, vagy adatfeldolgozásra kerül sor, tevékenységük során különösen az Európai Parlament és a Tanács (EU) 2016/679 rendelete (2016. április 27.) a természetes személyeknek a személyes adatok kezelése tekintetében történő védelméről és az ilyen adatok szabad áramlásáról, valamint a 95/46/EK rendelet hatályon kívül helyezéséről (általános adatvédelmi rendelet), továbbá az információs önrendelkezési jogról és az információszabadságról szóló 2011. évi CXII. törvény, az állami és önkormányzati szervek elektronikus információbiztonságáról szóló 2013. évi L. törvény és a vonatkozó egyéb magyar jogszabályok előírásainak megfelelően járnak el. Ennek érdekében Felek megteszik a szükséges technikai intézkedéseket az adatok és információk jogosulatlan megismerése, továbbítása, módosítása vagy megsemmisítése ellen.
12. A szerződés és annak dokumentumainak nyelve a magyar.
13. Jelen szerződés mellékletét képezi (fizikailag nem csatolva) az eljárás iratanyaga, ide nem értve a publikálatlan döntéseket és döntéselőkészítő anyagokat.
14. Felek alávetik magukat a magyar joghatóságnak.
15. Vállalkozó kijelenti, hogy valamennyi rá, ill. az általa végzett tevékenységgel kapcsolatos jogszabályi feltételnek megfelel. Vállalkozó és képviselője vállalja, hogy a jogszabályi előírásoknak eleget tesz.
16. Felek rögzítik, hogy az államháztartásról szóló 2011. évi CXCV. törvény (a továbbiakban: Áht.) 41. § (6) bekezdése alapján az államháztartás központi alrendszerében a kiadási előirányzatok terhére nem köthető olyan jogi személlyel, jogi személyiséggel nem rendelkező szervezettel érvényesen visszerthes szerződés, illetve létrejött ilyen szerződés alapján nem teljesíthető kifizetés, amely szervezet nem minősül átlátható szervezetnek. Vállalkozó kijelenti, hogy Magyarország Alaptörvénye 39. cikke, valamint a nemzeti vagyronról szóló 2011. évi CXCVI. törvény (a továbbiakban: Nvt.) 3. § (1) bekezdése 1. pontja alapján átlátható szervezetnek minősül, melyről az Ajánlata részeként, továbbá a szerződés 3. számú melléklete szerinti, az Áht. 55. § szerinti információkat tartalmazó adatlapon (részletes átláthatósági nyilatkozat) tesz nyilatkozatot.

17. Vállalkozó az államháztartásról szóló törvény végrehajtásáról szóló 368/2011. (XII. 31.) Korm. rendelet 50. § (1a) bekezdésére figyelemmel vállalja, hogy a részletes átláthatósági nyilatkozatban szereplő adatokban bekövetkező változásokról Megrendelőt haladéktalanul, de legfeljebb 3 (azaz három) munkanapon belül írásban értesíti, és e határidőn belül a módosított átláthatósági nyilatkozatot a Megrendelő részére benyújtja.
18. Felek rögzítik, hogy az Áht. 41. § (6) bekezdése alapján a Megrendelő a Vállalkozó átláthatóságának ellenőrzése céljából jogosult az Áht. 55. §-ban meghatározott adatokat kezelni.
19. A szerződés mindkét fél aláírásra és kötelezettségvállalásra jogosult vezető tisztségviselőjének (Vállalkozónál cégszerű) aláírása napján, amennyiben az aláírás nem egyidejűleg történik, úgy az utolsó aláírás napján lép hatályba.
20. A Szerződés – tényleges fizikai csatolás nélkül is – elválaszthatatlan részét képezik a közbeszerzési dokumentumok, az Ajánlat, valamint az alábbi mellékletek:

- | | |
|---------------------|---|
| 1. számú melléklet: | Műszaki leírás |
| 2. számú melléklet: | Részletes átláthatósági nyilatkozat |
| 3. számú melléklet: | Titoktartási nyilatkozat (minta) |
| 4. számú melléklet: | Teljesítésigazolási jegyzőkönyv (minta) |
| 5. számú melléklet: | Nyilatkozat a teljesítésben résztvevő műhelyekről |
| 6. számú melléklet: | Hozzájáruló nyilatkozat |
| 7. számú melléklet: | Vállalkozó részletes kereskedelmi ajánlata |

Felek a szerződést, mint akaratukkal mindenben megegyezőt, elolvasás és értelmezés után, 4 eredeti példányban helybenhagyólag aláírják.

Budapest, 2022. 09.29.



dr. Domokos Ferenc
pénzügyőr ezredes
 NAV BF főigazgató
Megrendelő



Budapest, 2022. 10.04.

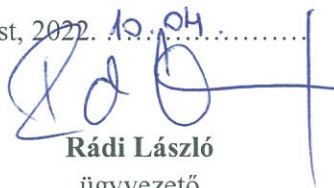

Rádi László
 ügyvezető
 Maxliner Hungary Kft.
Vállalkozó

Pénzügyileg ellenjegyzem:

.....

Pénzügyi ellenjegyzésre jogosult

ZA021474...../EA020247.....

Jogi ellenőrzés:

.....

Budapest, 2022.08.08.

Név, munkakör:

dr. Kaczér Mária jogi-hatósági szakreferens

Szerv, szervezeti egység:

NAV KI Közbeszerzési Főosztály

Műszaki leírás

BŰNÜGYI HELYSZÍNELŐ RAKODÓTÉR BEÉPÍTÉSE/ÁTÉPÍTÉSE

Járművek: 9 db Opel Combo Cargo PRO L2H1 increased D 15 DTH S/S (96kW / 130HP) MT6 2021. évjáratú, dízel üzemű, jobb oldali tolóajtós, hátul kétfelé nyíló üvegezett, fóliázott, rácsoszt ablakos ajtóval, lemezelt válaszfal ablakkal.

Követelmények:

- a.) beépítés/átépítés, engedélyeztetés, műszaki vizsgáztatás, okmányirodai ügyintézés
- b.) a gépjármű a beépítés/ átépítés után feleljen meg a közúti járművek forgalomba helyezésének és forgalomban tartásának műszaki feltételeiről szóló 6/1990. (IV. 12.) KöHÉM rendeletnek
- c.) inverter esetében villamos berendezések első ellenőrzésére és időszakos felülvizsgálatára vonatkozó érintésvédelmi jegyzőkönyv elkészítése (MSZ HD 60364)
- d.) Jótállás az elvégzett munkára és beépített eszközökre gyártói vagy kivitelezői vállalás szerint, de minimum 24 hónap az átadás-átvétel napjától számítva.
- e.) kezelési és karbantartási útmutató (egy példány nyomtatva a gépjárműben, továbbá USB PEN-Drive-n vagy letölthető fájlként elektronikusan)
- f.) a gépjárművek átvételét követő 8 munkanapon belül látványterv szolgáltatása a Megrendelő felé .pdf formátumban, melyből a műszaki leírás szerinti feltételek teljesülése egyértelműen megállapítható
- g.) a gépjárművek gyártói jótállással érintettek. Ajánlattevő az ajánlat részeként köteles saját nyilatkozatot benyújtani arról, hogy a nyertessége esetén elvégzendő beépítési/átépítési tevékenység a gyártói jótállás változatlan tartalommal történő fennmaradását nem befolyásolja. Nyertesség esetén a teljesítésigazolási jegyzőkönyv mellékleteként Vállalkozó köteles gyártói/forgalmazói nyilatkozatot benyújtani arról, hogy az elvégzett beépítési/átépítési tevékenységek a gyártói jótállás változatlan tartalommal történő fennmaradását nem befolyásolták.

A gépjárművek külön közbeszerzési eljárás eredményeként rögzített megkülönböztető jelzéssel és fényvisszaverő feliratozással lesznek felszerelve, mely során a fényhíd felszerelési helye érinti a rakodótér gépjármű tetejére eső részének beépítését/átépítését, oldható módon kell biztosítani a tetőlemezhez történő hozzáférést és a fényhíd rögzítése miatt és a vezetékezésnek az elvezetésére is helyet kell biztosítani.

Rakodótér kialakítása:

- a) mérsékelt szigetelés polifoam hablémez technológiával, zártcellás, páraálló kivitel a bordaközökbe és a rakodótér ajtókon a lemezelt ablakhelyekre rögzítve
- b) belső oldal falburkolat rögzítve, kialakítása kopásálló és tartós, páraálló kivitel festett vagy rozsdamentes acéllemez vagy szinterezett alumínium lemez anyagból, lyuksorokkal utólagos tároláshoz (polcrendszerrel fedett helyeken nem kell kialakítani a perforált falat)
- c) rakodótér plafon kialakítására perforáció nem szükséges
- d) gépjármű vezetőteret a rakodótértől elválasztó falon egy lehajtható munkaasztal kialakítása szükséges ~ 40 cm x 30 cm (szélesség x mélység) méretben, lehajtva és felhajtvá is rögzíthető kivitel (anyaga minimum 15 mm-es kezelt rétegelt lemez)
- e) munkaasztal felett egy irányítható fényű LED technológiás lámpa szükséges a munkaasztal megvilágításához

- f) minimum 10 mm vastag rétegelt lemez aljzat (vagy egy táblából vagy táblásítva) padlókialakítás, műgyantával bevonva, 120 mm magasságban felkent, üvegszál paplan erősítésű műgyanta lábazati szegély + műgyanta koptatószegély
- g) rögzítő fül kialakítások a rakodótér padlóján rozsdamentes acél anyagból (süllyesztett kivitel)
- h) rozsdamentes acél küszöbök és élvédők
- i) raktérbe beépített anyagok általános háztartási vegyszerekkel moshatók, tisztíthatók, oldószereknek ellenállóak legyenek (hagyományos rétegelt burkolat nem elfogadott)
- j) kerékdobok kialakítása fűjt műgyanta felülettel (kompozit borítás)
- k) süllyesztett, kapcsolható páraálló, legalább 2 db LED technológiás belső lámpa vagy LED szalagos világítás a rakodótérben (lámpa esetében minimum 1000 lumen, LED szalag esetén min 2 méter 500 lm/m)
- l) 1 db inverter (szinuszos vagy módosított szinuszos), 12 V üzemi feszültség 230 V előállított feszültség, 1200 W folyamatos teljesítménnyel, minimum 1 db normál 230 V-os, földelt aljzattal (rakodótérbe beszerelve), akkumulátorvédelemmel kell biztosítani a gépjármű akkumulátorát a lemerülés ellen
- m) inverter gépjárműbe építve, önállóan biztosított vezetékvezetéssel, áramtalanító kapcsolóval, rakodótérben elhelyezve, rögzítve
- n) polcrendszer kialakítása és rögzítése a rakodótérben
- o) polcrendszer kialakítása a mellékelt beépítési/átépítési terv szerint, anyaga kopásálló és tartós, páraálló anyagból, terhelés polconként 80 kg terhelhetőséggel (ajánlattevő választása szerint festett vagy rozsdamentes acéllemez vagy szinterezett alumínium lemez anyagból)
- p) a beépítési / átépítési terv méretek a nagyságrendet, kialakítási jelleget jelölik, a konkrét tényleges kialakítás az ajánlatkérő és az ajánlattevő által az előzetes egyeztetésen a mintajárművön történt kialakítás után kerül véglegesítésre
- q) polcokon ki kell alakítani rögzítési lehetőségeket (pl. perforációs lyukak vagy rögzítő fülek formájában)

A műszaki leírás részét képező méretezett jármű és beépítési vázlat külön dokumentumként (*HELYSZÍNELŐ BEÉPÍTÉSI TERV.pdf*) kerül feltöltésre az EKR felületén.

Általános tulajdonságok

Saját tömeg vezetővel	1477-1505
Jármű bruttó tömege	2355-2400
Üzemanyagtartály (l)	50
Maximális vontatható tömeg (4x4 nélkül)	600
Maximális vontatható tömeg (4x4-vel) (12% lejtőn)	1000-1500
Rakodótér padlótervez (min.)	1877
Rakodótér padlótervez - az első ülésorjáig	2167
Rakodótér terjedelme - a műszerfalig (max.)	3440
Szélesség a kerékcobok között	1229

Általános tulajdonságok

Magasság (mm)	1812-1860
Hésszélesség (mm)	4753
Tengelytáv (mm)	2975
Szélesség (túlcső nélkül/nélkül) (mm)	2107 / 1848
Nyomtáv (elő/hátról) (mm)	1553 / 1567
Rakótér méret (ECE mérési módszer) (m ³)	3,9
Padkától padkóig (m)	11,40

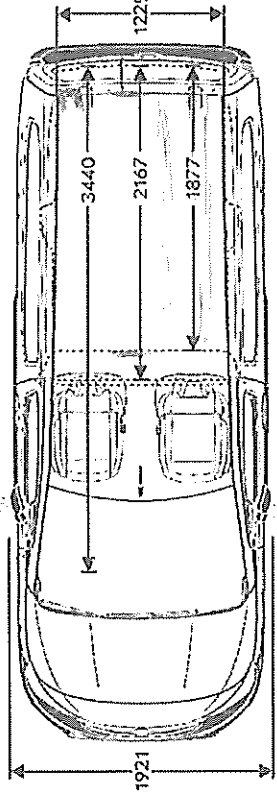
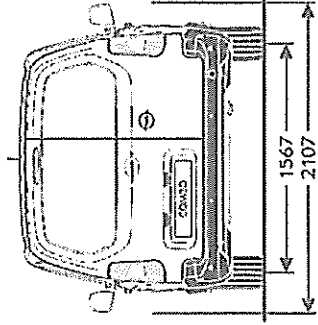
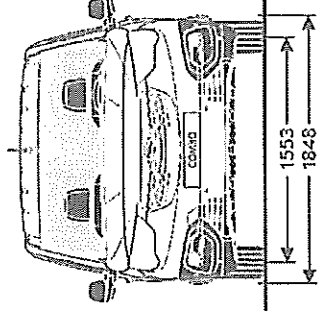
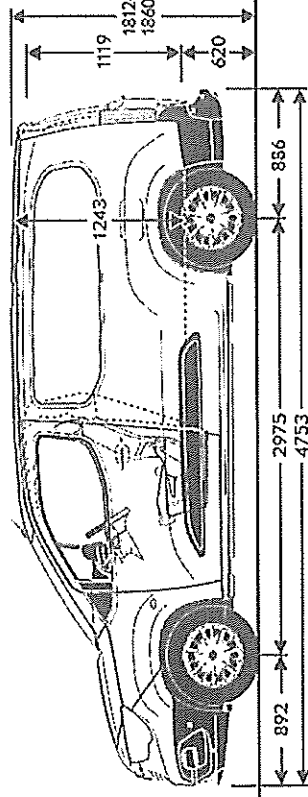
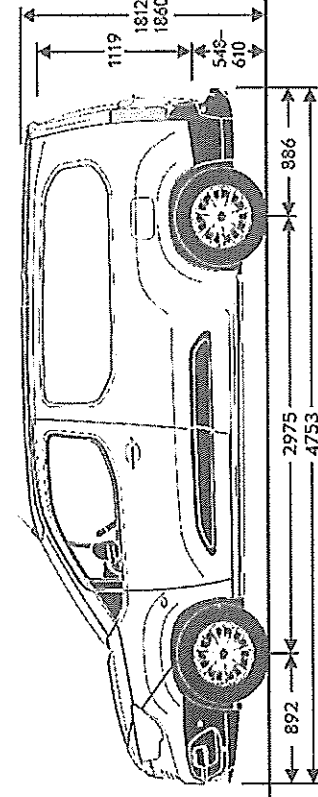

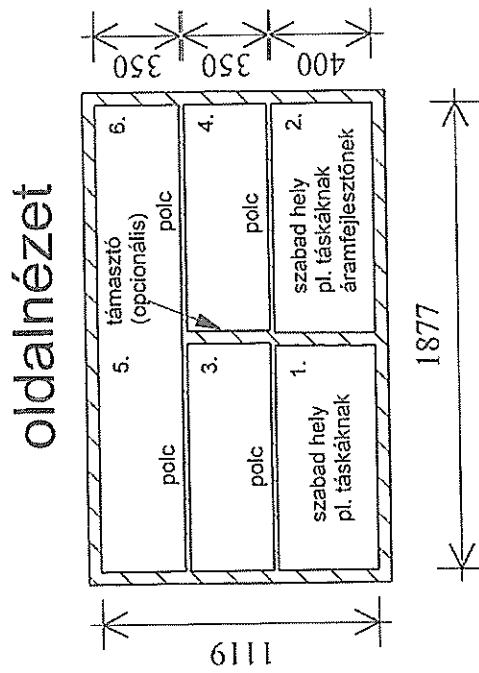
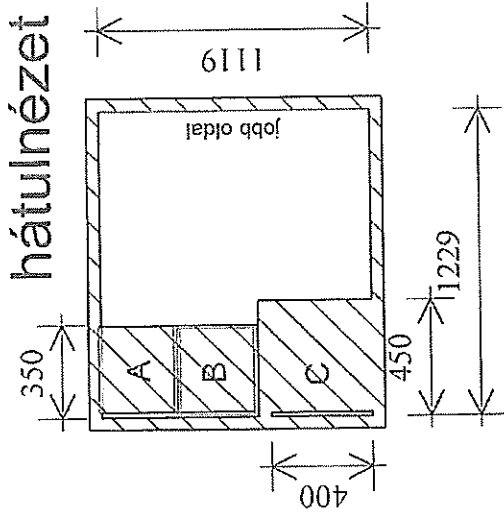

felülnézet

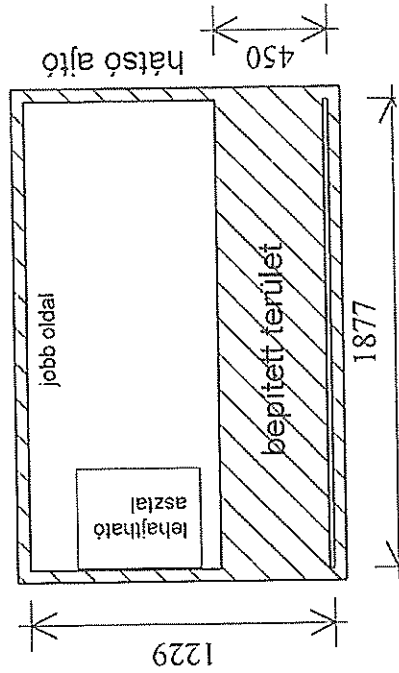

OPEL COMBO CARGO PRO L2H1

Raktér beépítési terv

Jelmagyarázat:

A-C: beépített polcos szekrény tároló szintje
1-6: tárolóhelyek

Mértékegység: milliméter

2. számú melléklet

RÉSZLETES ÁTLÁTHATÓSÁGI NYILATKOZAT

RÉSZLETES ÁTLÁTHATÓSÁGI NYILATKOZAT
Az Áht. 55. § szerinti információkat tartalmazó, szerződéskötés időpontjára
benyújtandó adatlap

A NEMZETI VAGYONRÓL SZÓLÓ 2011. ÉVI CXCVI. TÖRVÉNY (Nvt.) 3. § (1) BEKEZDÉSÉNEK
I. B) PONTJÁBAN MEGHATÁROZOTT GAZDÁLKODÓ SZERVEZET RÉSZÉRE

Alulírott

név: Rádi László

születéskori név: Rádi László

anyja neve: Fodor Anna

születési helye, ideje: Mátészalka, 1971.04.28.

mint a(z)

szervezet neve: MAXLINER HUNGARY Termelő és Kereskedelmi Korlátolt Felelősségű
Társaság

székhelye: 4700 Mátészalka, Curtis utca 16.

adószáma: 13684637-2-15

céggjegyzékszám: 15-09-070564

törvényes képviselőjeként kijelentem, hogy az általam képviselt szervezet az Nvt. 3. § (1) bekezdésének 1. b) pontja alapján átlátható szervezetnek minősül, figyelemmel arra, hogy az olyan belföldi vagy külföldi jogi személy vagy jogi személyiséggel nem rendelkező gazdálkodó szervezet, amely megfelel a következő együttes feltételeknek:

- a) tulajdonosi szerkezete, valamint a pénzmosás és a terrorizmus finanszírozása megelőzéséről és megakadályozásáról szóló 2017. évi LIII. törvény szerinti tényleges tulajdonosai megismerhetők, amelyet jelen nyilatkozat *1. függelékében* teljes körűen bemutatok;
- b) az Európai Unió tagállamában, az Európai Gazdasági Térségről szóló megállapodásban részes államban, a Gazdasági Együttműködési és Fejlesztési Szervezet tagállamában vagy olyan államban rendelkezik adóilletőséggel, amellyel Magyarországnak a kettős adóztatás elkerüléséről szóló egyezménye van; a gazdálkodó szervezet adóilletősége: magyar
- c) nem minősül a társasági adóról és az osztalékadóról szóló 1996. évi LXXXI. törvény (Tao.) szerint meghatározott ellenőrzött külföldi társaságnak, egyúttal külföldi illetőségű szervezet esetén vállalom, hogy a Tao. 4. § 11. h) pontja szerinti adatokat külön nyilatkozatban mellékelem;

- d) a gazdálkodó szervezetben közvetlenül vagy közvetetten több mint 25%-os tulajdonnal, befolyással vagy szavazati joggal bíró jogi személy, jogi személyiséggel nem rendelkező gazdálkodó szervezet tekintetében az a), b) és c) alpont szerinti feltételek fennállnak, amelyet a jelen nyilatkozat **2. függelékében** teljes körűen bemutatok.

Kijelentem, és aláírással igazolom, hogy a jelen nyilatkozatban foglaltak a valóságnak mindenben megfelelnek. Tudomásul veszem, és vállalom, hogy

- a Nemzeti Adó- és Vámhivatal a költségvetéséből csak a fenti feltételeknek megfelelő gazdálkodó szervezet részére nyújthat támogatást, illetve teljesíthet szerződés alapján kifizetést, ennek megfelelően a Kbt. 136. § (1) bekezdése alapján:
 - a) a nyertes ajánlattevő nem fizethet, illetve számolhat el a szerződés teljesítésével összefüggésben olyan költségeket, melyek a Kbt. 62. § (1) bekezdés k) pont ka)-kb) alpontja szerinti feltételeknek nem megfelelő társaság tekintetében merülnek fel, és melyek a nyertes ajánlattevő adóköteles jövedelmének csökkentésére alkalmasak;
 - b) a szerződés teljesítésének teljes időtartama alatt tulajdonosi szerkezetét az ajánlatkérő számára megismerhetővé teszi és a Kbt. 143. § (3) bekezdés szerinti ügyletekről az ajánlatkérőt haladéktalanul értesíti.
- a valótlan tartalmú nyilatkozat alapján kötött szerződés semmis.

A Kbt. 136. § (2) bekezdése alapján továbbá a külföldi adóilletőségű nyertes ajánlattevő köteles a szerződéshez arra vonatkozó meghatalmazást csatolni, hogy az illetősége szerinti adóhatóságtól a magyar adóhatóság közvetlenül beszerezhet a nyertes ajánlattevőre vonatkozó adatokat az országok közötti jogsegély igénybevétele nélkül.

Kelt. Mátészalka, 2022.07.12.



.....
Rádi László
MAXLINER HUNGARY KFT.

Amennyiben az ajánlattevőként szerződő fél az Nvt. 3. § (1) bekezdésének 1. b) pontja szerinti gazdálkodó szervezet

Nyilatkozat a gazdálkodó szervezet tényleges tulajdonosairól

Név	Szül. név	Szül. hely	Szül. ideje	Anyja neve	Tulajdoni hányad (%)	Befolyás mértéke (%)	Szavazati jog mértéke (%)
Rádi László	Rádi László	Mátészalka	1971.04.28.	Fodor Anna	100 %	100 %	100 %

Kelt. Mátészalka. 2022.07.12.

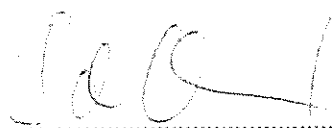

Rádi László
MAXLINER HUNGARY KFT.

Titoktartási nyilatkozat
(minta)

Alulírott

Név: (A.n.:; Születési hely és idő:), mint a cég (székhelye:..... Cégjegyzékszám: Cg.....-.....) képviselője/munkavállalója/megbízottja ezúton nyilatkozom az alábbiakról.

1. A Nemzeti Adó- és Vámhivatal számára végzett tevékenységem során tudomásomra jutott, a megrendelés tárgyával összefüggő adatokat, információkat, dokumentumokat köteles vagyok megőrizni, azokat harmadik személy tudomására nem hozhatom, hozzáférhetővé nem teszem.
2. Kötelezettséget válllok arra, hogy az 1. pontban foglaltakkal kapcsolatban nyilatkozatot nem adok és azokat semmilyen formában nem használom fel, nyilvánosságra nem hozom, illetve nem hozom harmadik személy tudomására, hozzáférhetővé nem teszem.
3. Amennyiben munkavégzésem során törvény által védett titok, illetőleg a szerződés alapján titoknak minősülő adat, információ jut tudomásomra, akkor azok tartalmának megismerését más részére nem teszem lehetővé, azok titokban tartása érdekében szükséges valamennyi elvárható intézkedést megteszek.
4. A jelen titoktartás alól felmentést a hatályos jogszabályok figyelembe vételével, írásos formában, a NAV feljogosított képviselője adhat.
5. Tudomásul veszem, hogy a titoktartási kötelezettség a munka elvégzését, valamint munkaviszonyom megbízási jogviszonyom megszűnését követően is fennáll, továbbá, hogy a fenti szabályok megsértése a hatályos anyagi és eljárásjogi szabályok szerinti polgári jogi és/vagy büntető jogi jogkövetkezményekkel járhat.
6. Munkámat különösen az alábbi jogszabály rendelkezéseinek betartásával végzem:
 - a) az Európai Parlament és a Tanács (EU) 2016/679 Rendelete (általános adatvédelmi rendelet)
 - b) az információs önrendelkezési jogról és az információszabadságról szóló 2011. évi CXII. törvény,
 - c) az adózás rendjéről szóló 2017. évi CL. törvény,
 - d) az uniós vámjog végrehajtásáról szóló 2017. évi CLII. törvény,
 - e) az általános közigazgatási rendtartásról szóló 2016. évi CL. törvény
 - f) a Polgári Törvénykönyvről szóló 2013. évi V. törvény.

....., 2022. hónapnap

.....
aláírás

Készült: 2 példányban
Kapják: 1. számú példány: nyilatkozattevő
2. számú példány: NAV

Teljesítésigazolási jegyzőkönyv
(minta)

Megrendelő: Nemzeti Adó- és Vámhivatal

Vállalkozó:

Szerződés száma: KIK/202200500/0

Szerződés tárgya:

Teljesítés helye:

Vállalkozó a szerződésben leírtakkal egyezően teljesítette* / nem teljesítette* a szerződésben vállalt kötelezettségeit.

A szerződéstől eltérő teljesítés oka/indoka:

.....

Melléklet: gyártói/forgalmazói nyilatkozat a gyártói jóállás változatlan tartalommal történő fennmaradásáról

Jelen teljesítésigazolás eredeti példánya és annak melléklete a számla elválaszthatatlan részét képezi.

Budapest, 2022..... hónapnap

NAV részéről:

Vállalkozó részéről:

.....

teljesítésigazoló

....(név)....

.....(szervezeti egység).....

...(beosztás)...

* megfelelő aláhúzendó

Nyilatkozat a teljesítésben résztvevő műhelyekről

5. számú melléklet

**Nyilatkozat a teljesítésben résztvevő műhelyekről
(szerződéskötésre nyújtandó be)**

Alulírott Rádi László, mint a(z) MAXLINER HUNGARY KFT. (székhely: 4700 Mátészalka, Curtis utca 16.) szervezet képviselője, nyilatkozom, hogy „Nemzeti Adó- és Vámhivatal bünyügyi helyszínelő gépjárművek beépítése/átépítése” tárgyú közbeszerzési eljárás teljesítéséhez az alábbi magyarországi helyszíneken található műhelyeket veszem igénybe:

4700 Mátészalka, Curtis u 16.

Mátészalka, 2022.07.12.



Rádi László
MAXLINER HUNGARY KFT.

HOZZÁJÁRULÓ NYILATKOZAT

(minden teljesítésben résztvevőre ki kell tölteni)

személyes adatok kezeléséhez

Alulírott, (név)
(szül. hely és idő), (anyja neve), az
információs önrendelkezési jogról és az információszabadságról szóló 2011. évi CXII. törvény
5. § (1) bekezdés b) pontja alapján nyilatkozom, hogy a Nemzeti Adó- és Vámhivatal (NAV)
által kiírt **„Nemzeti Adó- és Vámhivatal bűnügyi helyszínelő gépjárművek
beépítése/átépítése”** tárgyú közbeszerzési eljárás eredményeként megkötött szerződés
teljesítésével összefüggésben a személyes adataim kezeléséhez hozzájárulok.

Kelt:, 2022.

.....

(aláírás)

**RÉSZLETES ÁRAJÁNLAT
(ÁRTÁBLÁZAT)**

7. számú melléklet

RÉSZLETES ÁRAJÁNLAT¹
TARTÁBLAZATI

Alulírott Radi László (név), mint a MANI INER HUNGARY KFT. (4700 Mátészalka, Csertis utca 16.) képviselője ezennel kifejezetten nyilatkozom, hogy a Nemzeti Adó- és Vámhivatal), mint Ajánlatkérő által „Nemzeti Adó- és Vámhivatal bűnügyi helyszínelő gépjárművek beépítése/átépítése” tárgyban indított eljárás során az előbbi ajánlatot adom:

	Nettó ajánlati egységár (nettó Ft/db)	Nettó ajánlati egységár (nettó Ft/9 db)
A műszaki leírásban meghatározott járművek beépítése/átépítése és az ezekhez kapcsolódó, műszaki leírásban és közbeszerzési dokumentumokban meghatározott feladatok	1820000	16380000

Mátészalka, 2022. május 23.



Radi László

MANI INER HUNGARY KFT.



¹ A garra coltók változása kötelező

NYILATKOZAT

az ukrajnai helyzetet destabilizáló orosz intézkedések miatt hozott korlátozó intézkedésekről
szóló 833/2014/EU tanácsi rendelet 5k. cikk (1) bekezdése szerinti tilalomról

Alulírott Rádi László a(z) MAXLINER HUNGARY Termelő és Kereskedelmi Korlátolt Felelősségű Társaság képviselőjeként a „Nemzeti Adó- és Vámhivatal bűnügyi helyszínelő gépjárművek beépítése/átépítése” tárgyú közbeszerzési eljárásban, mint nyertes Ajánlattevő képviselője, az alábbi nyilatkozatot teszem:

1. Az ukrajnai helyzetet destabilizáló orosz intézkedések miatt hozott korlátozó intézkedésekről szóló 833/2014/EU tanácsi rendelet (a továbbiakban: rendelet) 5k. cikk (1) bekezdés a)-c) pontjában előírtakra figyelemmel a nyertes Ajánlattevő nem

a) orosz állampolgár, vagy oroszországi lakóhelyű/székhelyű természetes vagy jogi személy, szervezet vagy szerv;

b) olyan jogi személy, szervezet vagy szerv, amely tulajdonosi jogainak több mint 50 %-ával közvetlenül vagy közvetve az a) pontban említett valamely szervezet rendelkezik; vagy

c) olyan természetes vagy jogi személy, szervezet vagy szerv, amely az a) vagy b) pontban említett valamely szervezet nevében vagy irányítása szerint jár el.

2. A rendelet 5k. cikk (1) bekezdés a)-c) pontjában előírtakra figyelemmel az ajánlatban, illetve a teljesítés során igénybe vett, a szerződés értékének 10 %-át meghaladó bármely alvállalkozóként, szállítóként, kapacitást biztosító szervezetként megjelölt szervezet nem

a) orosz állampolgár, vagy oroszországi lakóhelyű/székhelyű természetes vagy jogi személy, szervezet vagy szerv;

b) olyan jogi személy, szervezet vagy szerv, amely tulajdonosi jogainak több mint 50 %-ával közvetlenül vagy közvetve az a) pontban említett valamely szervezet rendelkezik; vagy

c) olyan természetes vagy jogi személy, szervezet vagy szerv, amely az a) vagy b) pontban említett valamely szervezet nevében vagy irányítása szerint jár el.

3. Nyertes Ajánlattevő a szerződés teljesítése során nem vesz igénybe olyan, a szerződéses érték 10 %-át meghaladó, alvállalkozóként, szállítóként, kapacitást biztosító szervezetként megjelölt szervezetet, mely vonatkozásában a rendelet 5k. cikk (1) bekezdés a)-c) pontjában előírt feltételek valamelyike teljesül.

Kelt. Mátészalka, 2022.07.12.



Rádi László
MAXLINER HUNGARY KFT.

